

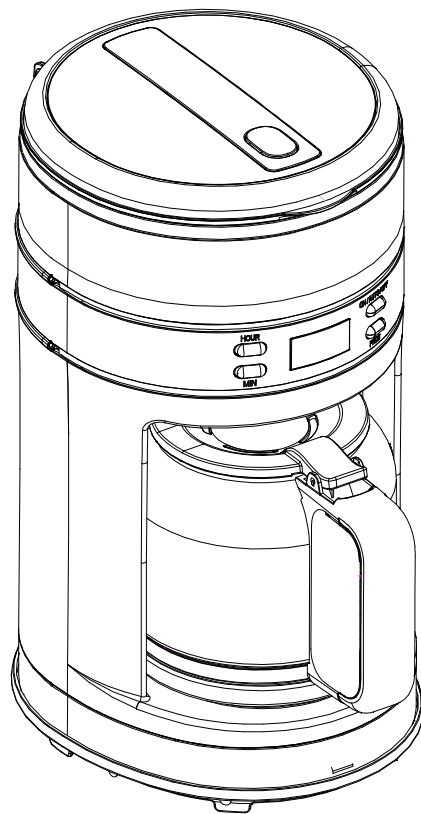

# MANUEL D'UTILISATEUR



## ACAPULCO

ROHS

CE



## PRECAUTIONS IMPORTANTES DE SECURITE

Lorsqu'on utilise des appareils électriques, il est nécessaire de toujours respecter des précautions fondamentales, parmi lesquelles :

1. Lire toutes les instructions.
2. S'assurer que votre tension secteur correspond à la tension indiquée sur l'étiquette donnant les caractéristiques nominales de la cafetière.
3. Afin de se protéger contre les incendies, les chocs électriques et les blessures aux personnes, ne pas immerger la cordon d'alimentation ni la fiche dans de l'eau ni dans un autre liquide.
4. Une surveillance rapprochée est nécessaire quand un appareil quelconque est utilisé par des enfants ou au voisinage de ceux-ci.
5. Débrancher de la prise secteur quand l'appareil n'est pas en utilisation et avant de le nettoyer. Le laisser refroidir avant de mettre en place ou de démonter des composants, et avant de nettoyer l'appareil.
6. Ne pas faire fonctionner un appareil quelconque avec un cordon d'alimentation ou une fiche endommagés ou après un dysfonctionnement de l'appareil, ou si celui-ci a été endommagé d'une manière quelconque. Renvoyer l'appareil à un organisme de maintenance autorisé pour examen, réparation ou réglage. La liste de tous les centres agréés se trouvent sur le site [www.robusta.fr](http://www.robusta.fr) rubrique SAV
7. L'emploi d'un accessoire non recommandé peut entraîner un incendie, un choc électrique ou une blessure aux personnes.
8. Ne pas utiliser à l'extérieur.
9. Ne pas laisser pendre le cordon d'alimentation sur le bord d'une table ou d'un comptoir, ni entrer en contact avec une surface très chaude.

10. Ne pas placer l'appareil sur un brûleur électrique ou à gaz chaud, ni au voisinage de celui-ci, ni dans un four chaud.
11. Ne pas utiliser l'appareil dans un but autre que celui prévu.
12. Le récipient est conçu pour être utilisé avec cet appareil. Il ne doit jamais être employé sur une table de cuisson.
13. Ne pas nettoyer le récipient avec des produits de nettoyage, des éponges métalliques ni tout autre matériau abrasif.
14. Pour débrancher, mettre toutes les commandes sur "Arrêt" et enlever la fiche de la prise. Saisir toujours la fiche. Ne jamais tirer sur le cordon d'alimentation.
15. On peut s'ébouillanter si on enlève le couvercle pendant les cycles de confection du café. Veiller à ne pas se faire brûler par la vapeur.
16. Certaines parties de l'appareil sont très chaudes pendant le fonctionnement ; donc, ne pas toucher avec les mains. N'utiliser que les poignées et les boutons.
17. Ne jamais laisser la carafe vide sur la plaque de chauffage chaude sous peine de risquer de fissurer celle-ci.
18. Ne jamais utiliser l'appareil si la carafe présente des signes quelconques de fissuration ou si sa poignée a du jeu ou est fatiguée Utiliser seulement la carafe avec cet appareil. L'employer avec précaution du fait que la carafe est très fragile.
19. Cet appareil n'est pas prévu pour être utilisé par des personnes (y compris les enfants) avec des capacités physiques, sensorielles ou mentales réduites, ou manquant d'expérience et de connaissance, sauf s'il leur est prodigué une supervision ou si elles ont reçu une instruction concernant l'utilisation des appareils par une personne responsable de leur sécurité.

20. Les enfants doivent être surveillés afin de s'assurer qu'ils ne jouent pas avec l'appareil.
21. Ne pas poser un réservoir chaud sur une surface chaude ou froide.
22. Ne pas faire fonctionner la cafetière sans eau.
23. Bien ranger ces instructions.

## UTILISATION MENAGERE SEULEMENT

### CONNAITRE VOTRE CAFETIERE

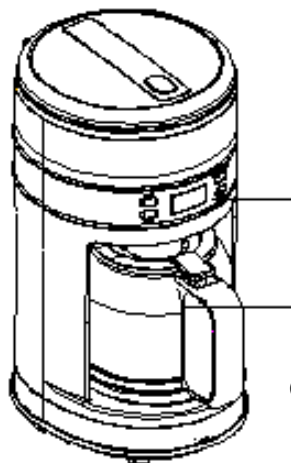

Panneau de commande (voir ci-dessous)

Carafe



Couvercle de carafe

Poignée de carafe



Cuillère de mesure

couvercle supérieur

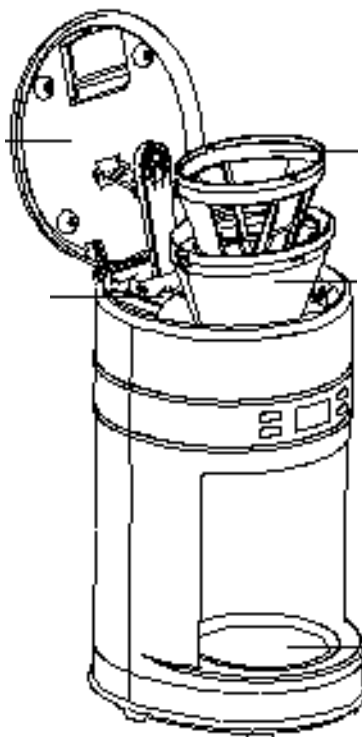

Filtre

Cheminée

Réservoir d'eau

Plaque de maintien de la chaleur

## PANNEAU DE COMMANDE

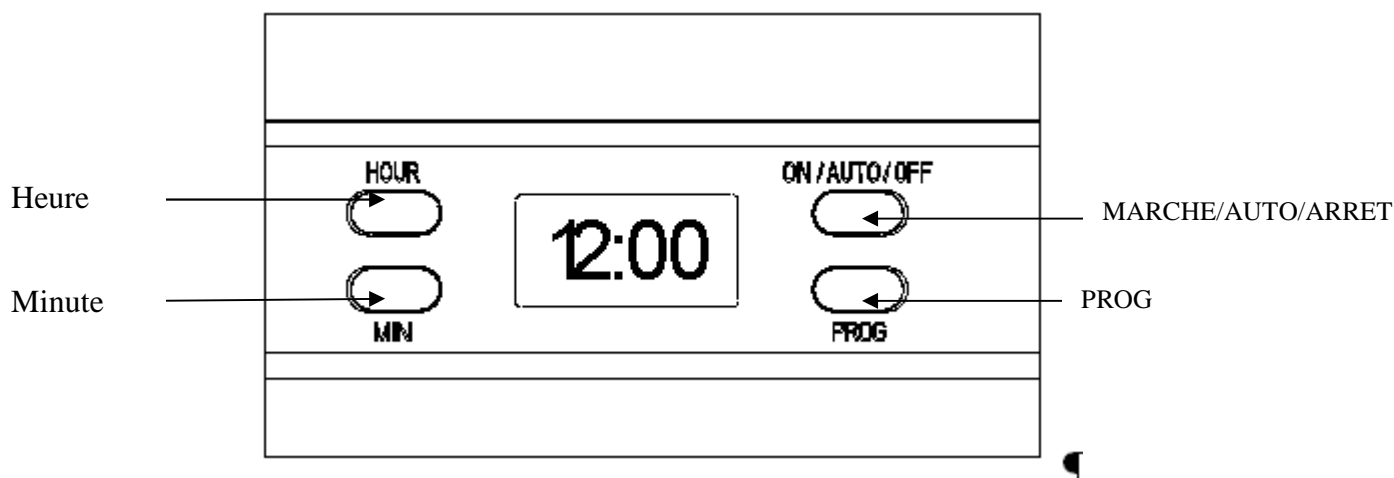

## AVANT LA PREMIERE UTILISATION

Vérifier que tous les accessoires sont au complet et que l'appareil n'est pas endommagé. Verser de l'eau dans le réservoir à eau jusqu'au niveau max et faire bouillir l'eau plusieurs fois sans poudre de café, puis jeter l'eau. Nettoyer à fond tous les éléments démontables avec de l'eau chaude.

## UTILISATION DE VOTRE CAFETIERE

1. Ouvrir le couvercle supérieur et remplir le réservoir d'eau avec de l'eau potable. Le niveau d'eau ne doit pas dépasser le niveau MAX indiqué à l'intérieur du réservoir.
2. Placer la cheminée dans le support de cheminée et s'assurer que la cheminée est assemblée de manière correcte. Placer ensuite le filtre de façon correcte.
3. Mettre de la poudre de café dans le filtre. Habituellement, une tasse de café nécessite une cuillerée rase de poudre de café., mais vous pouvez régler

différemment en fonction du goût personnel. Fermer ensuite le couvercle supérieur.

4. Insérer la carafe horizontalement sur la plaque de maintien de la chaleur.

5. Brancher le cordon d'alimentation sur la prise. L'indication à diodes électroluminescentes (LCD) va afficher "12:00" et les deux points vont clignoter, mais les boutons des voyants ne vont pas s'allumer. Le rétroéclairage des LCD restera allumé en permanence après la mise sous tension.

6. Appuyer sur le bouton MARCHE/AUTO/ARRET ; le voyant de celui-ci va s'allumer en rouge. L'appareil va commencer à fonctionner.

7. On peut interrompre à tout moment le processus de confection du café en appuyant à nouveau deux fois sur bouton MARCHE/AUTO/ARRET, et le voyant de ce bouton va s'allumer en bleu et s'arrêter de clignoter, puis s'éteindre au bout d'environ 10 secondes. L'appareil reprendra la confection du café si on appuie à nouveau une fois sur bouton MARCHE/AUTO/ARRET.

Nota : il est possible de retirer la carafe, de verser et de servir à tout moment. L'appareil va alors automatiquement cesser de délivrer des gouttes de café. Mais la durée ne peut pas dépasser 30 secondes.

8. Retirer la carafe pour servir quand la confection du café est terminée (environ une minute après que le café ait cessé de s'égoutter).

Nota : le café obtenu est en quantité moindre que celle de l'eau versée, du fait qu'une certaine partie de l'eau est absorbée par le marc de café).

9. Quand le processus est achevé, si on ne désire pas servir immédiatement, maintenir la cafetière sous tension ; le café peut être tenu au chaud sur la plaque de maintien de la chaleur. L'alimentation de l'appareil sera coupée automatiquement au bout de deux heures si celui-ci n'a pas été déconnecté manuellement à la fin de la confection du café. Pour obtenir une saveur optimale du café, le servir juste après sa confection

10 : Toujours mettre à l'arrêt et débrancher quand l'appareil n'est pas en utilisation.

Nota : faire attention pour verser le café, sous peine de risquer des brûlures du fait que la température du café qui vient d'être fait est élevée.

## FONCTION DE DEMARRAGE AUTOMATIQUE

Si on ne souhaite pas que la cafetière démarre immédiatement son fonctionnement, si par exemple il est 17 h. 30 et que vous désirez que la cafetière démarre automatiquement dans la soirée à 20 h. 15, se conformer d'abord aux étapes 1 à 5 de la section ci-dessus ; on peut alors mettre en œuvre la fonction de démarrage automatique comme suit :

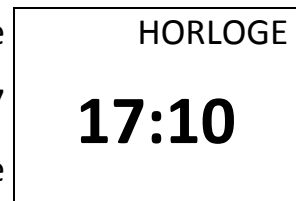

Fig. 1

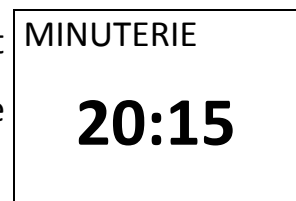

Fig. 2

1. Appuyer une fois sur le bouton PROG ; le mot HORLOGE apparaît au coin supérieur droit de l'affichage.
2. Appuyer de façon continue sur les boutons HEURE et MINUTE afin de régler l'heure actuelle (temps réel), c'est-à-dire 17 : 10 (voir fig. 1).

**Nota :** le cycle de temps est de 24 heures.

3. Appuyer à nouveau une fois sur le bouton PROG ; le mot MINUTERIE apparaît au coin supérieur gauche de l'affichage.
4. Régler l'heure de démarrage retardé en appuyant de façon
5. Après exécution de tous les réglages de temps, appuyer sur le bouton PROG jusqu'à ce que les inscriptions HORLOGE et MINUTERIE aient disparu. Le voyant bleu de PROG va s'allumer pendant 10 secondes et s'éteindre ensuite.
6. Appuyer deux fois sur le bouton MARCHE/AUTO/ARRET ; le voyant de celui-ci va s'allumer en bleu et clignoter. Les LCD vont afficher l'heure actuelle.

Il est possible de visualiser l'heure de démarrage automatique en appuyant sur PROG.

**Nota** : Il est possible d'annuler la fonction de démarrage automatique en appuyant une fois sur MARCHE/AUTO/ARRET pour arrêter la machine, ou en appuyant deux fois sur le bouton MARCHE/AUTO/ARRET afin de démarrer immédiatement la confection du café. Si on désire modifier l'heure du démarrage automatique, il suffit de se conformer à nouveau aux étapes 1 à 5.

Quand le délai est écoulé, le voyant de MARCHE/AUTO/ARRET va s'arrêter de clignoter en bleu et passer au rouge ; l'appareil commence alors à confectionner le café. L'appareil se coupera automatiquement au bout de deux heures, s'il n'a pas été déconnecté manuellement lors de l'achèvement de la confection du café.

## **MEMOIRE**

S'il s'est produit une coupure de courant ou si le cordon d'alimentation a été débranché de manière non intentionnelle pendant le fonctionnement, l'appareil va automatiquement poursuivre le fonctionnement antérieur à partir du point auquel est survenue la déconnexion, à condition que la pause ne dépasse 15 secondes, même sans appuyer sur aucun bouton. Dans le cas dans lequel le temps de pause dépasse 15 secondes, l'affichage présente la situation de défaut, et l'appareil doit être redémarré.

## **NETTOYAGE ET MAINTENANCE**

**ATTENTION** : S'assurer que l'appareil est débranché avant de le nettoyer. Afin de se protéger contre les chocs électriques, ne pas immerger le cordon d'alimentation, ni la fiche, ni l'appareil dans de l'eau ni dans un liquide. Après

chaque utilisation, s'assurer d'abord que la fiche est bien retirée de la prise murale.

1. Nettoyer à l'eau chaude savonneuse tous les éléments démontables après chaque utilisation.
2. Essuyer la surface extérieure de l'appareil au moyen d'un chiffon doux humide afin d'éliminer les taches.
3. Des gouttelettes d'eau peuvent apparaître au-dessus de la cheminée et s'écouler sur le support de l'appareil pendant la confection du café. Pour remédier à cet égouttage, essuyer la zone avec un chiffon propre et sec après chaque utilisation de l'appareil.
4. Employer un chiffon humide pour essuyer avec précaution la plaque de maintien de la chaleur. Ne jamais utiliser de produit de nettoyage abrasif pour la nettoyer.
5. Remettre en place tous les éléments et ranger jusqu'à l'utilisation suivante.

## **DETARTRAGE**

Pour conserver un fonctionnement efficace de votre cafetière, il est nécessaire d'éliminer les dépôts minéraux laissés de manière régulière par l'eau en fonction de la qualité de l'eau dans votre secteur et de la fréquence d'utilisation de l'appareil, conformément à la procédure détaillée ci-dessous :

1. Remplir le réservoir d'eau avec de l'eau et du détartrant jusqu'au niveau MAX de la jauge de la cafetière (la proportion d'eau et de détartrant est de 4 à 1 ; pour les détails, se référer aux instructions d'emploi du détartrant. Utiliser un "détartrant ménager"; on peut employer de l'acide citrique en lieu et place du détartrant (avec cent parties d'eau pour trois parties d'acide citrique).

2. Placer la carafe sur la plaque de maintien de la chaleur ; veiller à ce que l'axe de la carafe soit aligné avec celui du panier de confection du café.
3. Appuyer une fois sur le bouton MARCHE/AUTO/ARRET ; le voyant de celui-ci va s'allumer en rouge ; après un certain temps, l'eau va s'égoutter automatiquement.
4. Après traitement de l'équivalent d'une tasse, arrêter l'appareil en appuyant deux fois sur le bouton MARCHE/AUTO/ARRET. Le voyant de celui-ci va s'allumer en bleu ; au bout d'environ 10 secondes, il va s'éteindre.
5. Laisser la solution agir pendant 15 minutes, et répéter à nouveau les étapes 3 à 5.
6. Remettre l'appareil en fonction en appuyant une fois sur le bouton MARCHE/AUTO/ARRET et laisser s'écouler l'eau jusqu'à ce que le réservoir d'eau soit complètement vide.
7. Rincer en faisant fonctionner au moins 3 fois l'appareil avec de l'eau.

## **CONSEILS POUR OBTENTION D'UN CAFE DE GRANDE SAVEUR**

1. Une cafetière propre est essentielle pour la confection d'un café de grande saveur. Nettoyer régulièrement la cafetière comme il est spécifié dans la section "NETTOYAGE ET MAINTENANCE". Utiliser toujours de l'eau fraîche froide dans la cafetière.
2. Conserver la poudre de café non utilisée dans un endroit frais et sec. Après avoir ouvert un paquet de poudre de café, refermer celui-ci de manière étanche et le stocker dans un réfrigérateur afin de maintenir sa fraîcheur.
3. Pour une saveur optimale du café, acheter du café en grains et le moulin finement juste avant la confection du café.

4. Ne pas réutiliser de la poudre de café du fait que cela réduirait considérablement la saveur du café. il n'est pas recommandé de réchauffer le café, car celui-ci présente son meilleur parfum juste après avoir été confectionné.

5. Nettoyer la cafetière si un excès d'extraction a entraîné un aspect huileux. De petites gouttelettes d'huile à la surface d'un café noir confectionné sont dues à l'extraction d'huile dans la poudre de café.

6. L'aspect huileux peut apparaître plus fréquemment si on utilise des cafés fortement torréfiés.

## MISE AU REBUT FAVORABLE A L'ENVIRONNEMENT

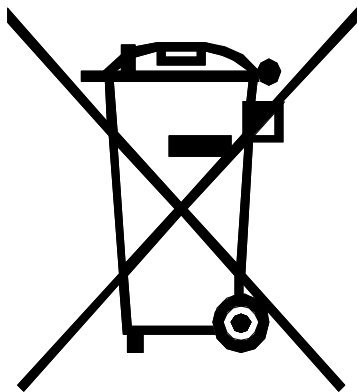

### ATTENTION:

- Vous ne devez pas vous débarrasser de cet appareil avec vos déchets ménagers.
- Un système de collecte sélective pour ce type de produit est mis en place par les communes, vous devez vous renseigner auprès de votre mairie afin d'en connaître les emplacements.

En effet, les produits électriques et électroniques contiennent des substances dangereuses qui ont des effets néfastes sur l'environnement ou la santé humaine et doivent être recyclé