



ROBUSTA

Miami



MANUEL D'UTILISATION

ROHS

CE



MISE AU REBUT FAVORABLE A L'ENVIRONNEMENT

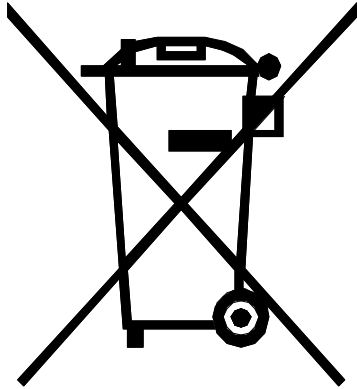

ATTENTION:

- Vous ne devez pas vous débarrasser de cet appareil avec vos déchets ménagers.
- Un système de collecte sélective pour ce type de produit est mis en place par les communes, vous devez vous renseigner auprès de votre mairie afin d'en connaître les emplacements.

En effet, les produits électriques et électroniques contiennent des substances dangereuses qui ont des effets néfastes sur l'environnement ou la santé humaine et doivent être recyclé

DESCRIPTION

- A. Brosse pour sol
- B. Pédale de changement de fonction
- C. Agrafe de fixation d'accessoire
- D. Brosse pour divan
- E. Buse étroite et petite brosse
- F. Tuyau prolongateur
- G. Poignée
- H. Bouton de commande du débit d'air
- I. Tuyau souple
- J. Raccord
- K. Capot avant
- L. Bouton d'ouverture du capot avant
- M. Poignée de transport
- N. Bouton de rembobinage du cordon d'alimentation
- O. Plaque de sortie d'air
- P. Bouton MARCHE/ARRET
- Q. Conteneur de poussière

R. Capot supérieur du conteneur

S. Fond du conteneur

T Bouton d'ouverture du fond du conteneur

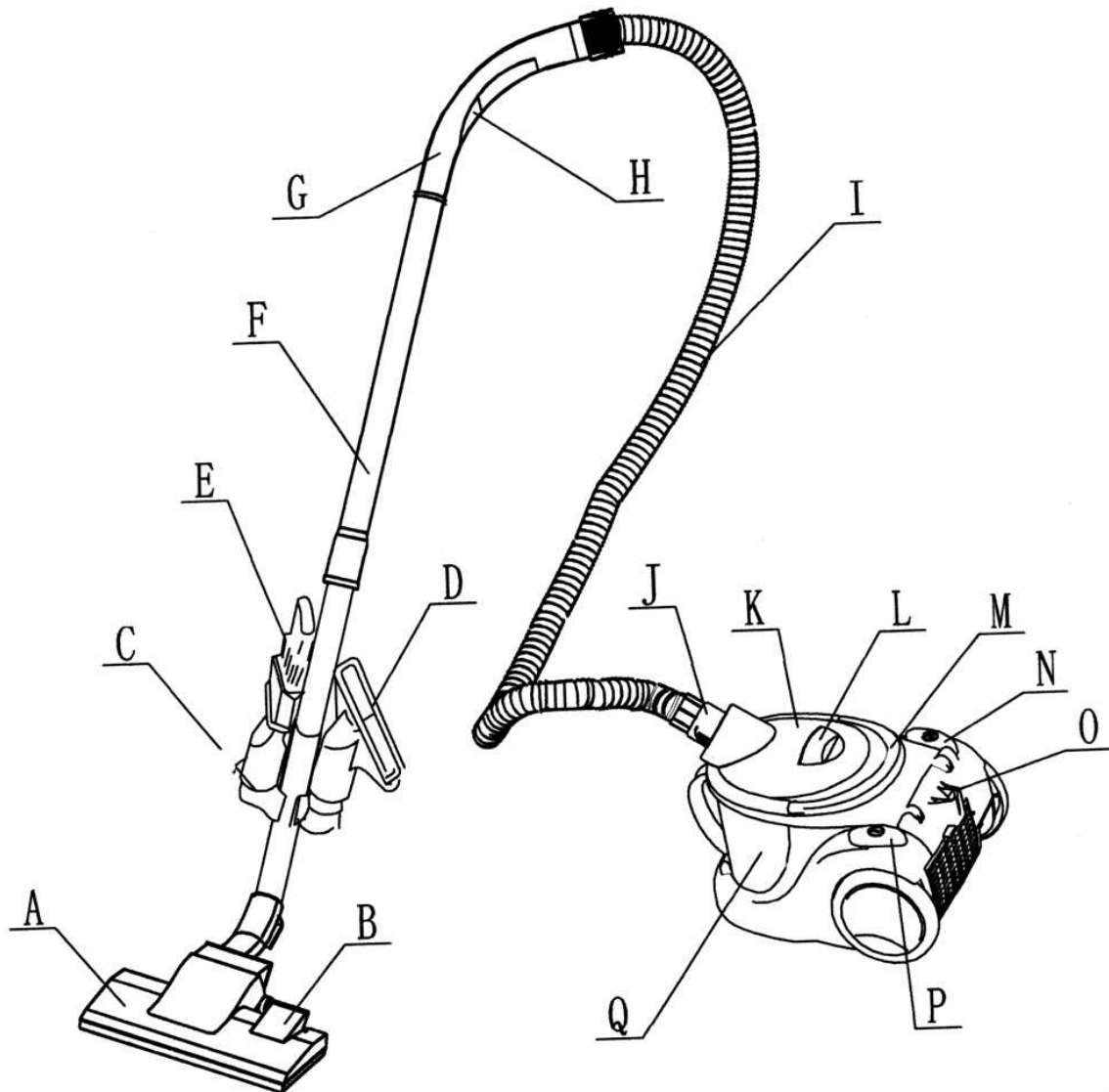
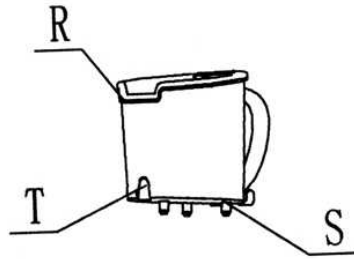

Importantes instructions de sécurité

Lire soigneusement toutes les instructions avant d'utiliser l'appareil.

Ne pas utiliser l'appareil à l'extérieur ou sur des surfaces humides.

Ne pas toucher le cordon d'alimentation ou la fiche avec des mains humides.

Ne pas utiliser l'appareil pour aspirer des substances inflammables telles que des cigarettes et des cendres chaudes.

Maintenir libres les ouvertures afin d'éviter les obstructions par des éléments tels que des cheveux ou des fibres de tissu, susceptibles de réduire le débit d'air.

Mettre la commande à l'arrêt avant de débrancher l'appareil.

Mettre toujours l'appareil à l'arrêt après utilisation.

Ne jamais laisser les enfants utiliser cet appareil.

Si l'aspirateur est endommagé, ne plus s'en servir. Il doit être alors réparé par un agent de maintenance autorisé dont la liste figure sur le site www.robusta.fr rubrique SAV.







S'assurer que votre tension secteur correspond à la tension indiquée sur l'étiquette donnant les caractéristiques nominales de l'appareil.

Une surveillance rapprochée est nécessaire quand un appareil quelconque est utilisé par des enfants ou au voisinage de ceux-ci.

Ne pas utiliser à l'extérieur.

Ne pas utiliser l'appareil dans un but autre que celui prévu.

Cet appareil n'est pas prévu pour être utilisé par des personnes (y compris les enfants) avec des capacités physiques, sensorielles ou mentales réduites, ou manquant d'expérience et de connaissance, sauf s'il leur est prodigué une supervision ou si elles ont reçu une instruction concernant l'utilisation des appareils par une personne responsable de leur sécurité.

<p>Ne pas retirer la fiche de la prise de courant en tirant sur le cordon d'alimentation de l'appareil lui-même.</p> 	<p>Ne pas faire passer l'appareil au-dessus du cordon d'alimentation.</p> 	<p>Ne pas utiliser l'appareil pour aspirer des allumettes, des mégots de cigarette ou des cendres chaudes.</p> 
<p>Ne pas utiliser l'appareil sur des surfaces humides.</p> 	<p>Ne pas utiliser l'appareil à la verticale.</p> 	<p>Ne pas utiliser l'appareil pour aspirer des aiguilles, des punaises ou des agrafes.</p> 

ASSEMBLAGE DE L'ASPIRATEUR

Retirer toujours la fiche de la prise de courant avant de mettre en place ou de retirer des accessoires.

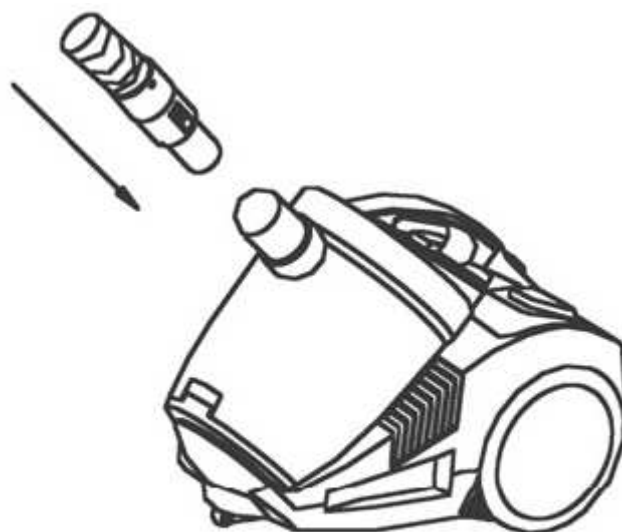

Montage du tuyau souple

Insérer le tuyau souple dans le conduit d'entrée d'air de l'appareil. Pour ce faire, faire glisser le capot du conduit d'entrée, insérer le tuyau et appuyer jusqu'à ce qu'il s'encliquette en place.

Démontage du tuyau souple

Retirer la fiche de la prise de courant. Pour retirer le tuyau souple du conduit d'entrée d'air, appuyer fort sur le bouton placé à l'extrémité du tuyau

Montage du tuyau prolongateur et des accessoires

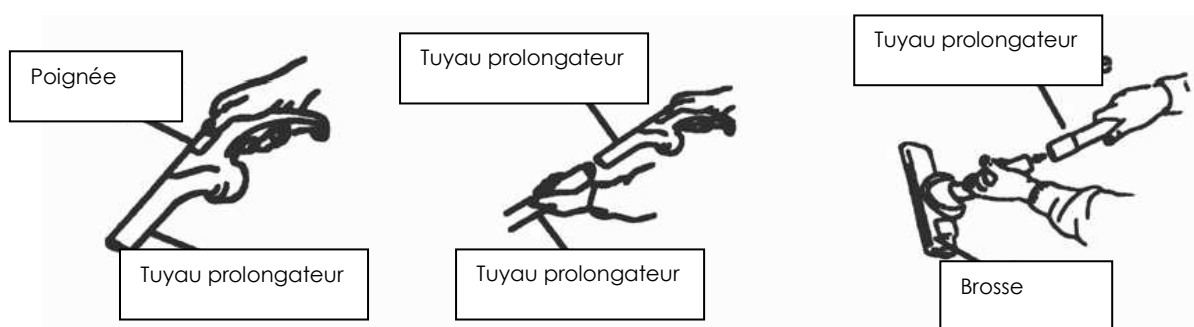

Démontage du tuyau prolongateur et des accessoires

Pour retirer les accessoires, tirer fort sur ceux-ci.

INSTRUCTIONS D'UTILISATION

1. Avant d'utiliser l'appareil, dérouler une certaine longueur de câble et insérer la fiche dans la prise de courant. Une marque JAUNE sur le câble d'alimentation indique la longueur idéale de câble. Ne pas tirer le câble au-delà de la marque ROUGE. Pour rembobiner le câble d'alimentation, appuyer d'une main sur le bouton de rembobinage et guider le rembobinage à l'aide de l'autre main de manière à s'assurer qu'il n'y se produit pas de fouettement susceptible d'endommager le câble. Si le câble d'alimentation ne peut pas se rembobiner complètement, tirer une petite longueur de câble et appuyer à nouveau sur le bouton de rembobinage. Il est possible de répéter les étapes de rembobinage jusqu'à ce que le câble soit rembobiné complètement.
2. Appuyer sur le bouton MARCHÉ/ARRÉT pour mettre en marche l'appareil. Il est conseillé de placer le régulateur électronique de puissance sur MIN avant de mettre en marche l'appareil.
3. On peut régler la puissance d'aspiration en tournant le bouton de commande de vitesse.

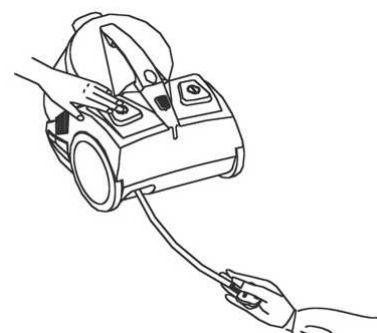
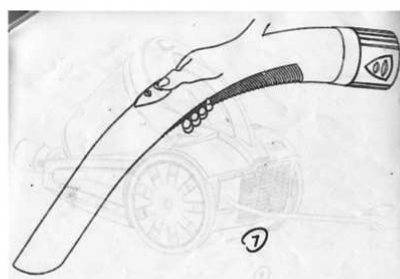

COMMENT NETTOYER LE CONTENEUR A POUSSIERE

1. Tirer vers l'arrière le bouton d'ouverture du capot avant, puis soulever le capot de dessus et extraire le conteneur à poussière.
2. Appuyer sur le bouton d'ouverture du fond du conteneur à poussière et vider le conteneur à poussière.
3. Retirer le capot du conteneur à poussière, extraire le filtre HEPA, puis nettoyer celui-ci.
4. Après nettoyage de tous les éléments, remettre ceux-ci en place.

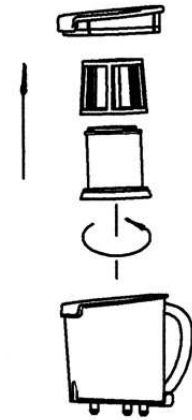
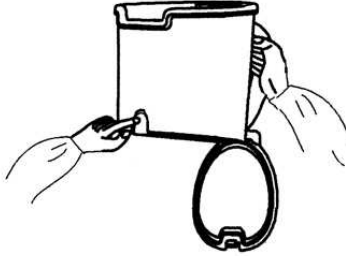
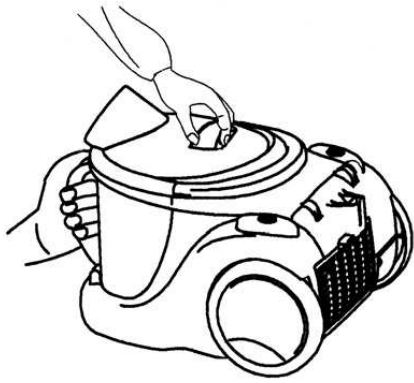

MAINTENANCE

Le filtre de sortie d'air est placé à l'arrière de l'aspirateur ; appuyer sur le loquet et retirer la grille de sortie d'air, et tirer vers l'extérieur le bas du filtre de manière à ce que le haut du filtre se décroche du logement du filtre.

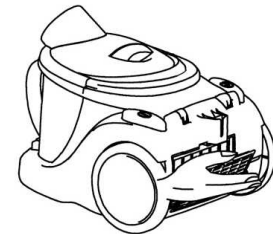

IMPORTANT : pour remonter les filtres, remettre d'abord le haut du filtre dans le logement du filtre, puis appuyer sur le bas du filtre afin de le remettre en place.



UTILISATION DES ACCESSOIRES DE NETTOI

Brosse à double position pour tapis et

Position 1 : **soies déployées**, pour sols durs

Position 2 **soies rentrées**, pour tapis

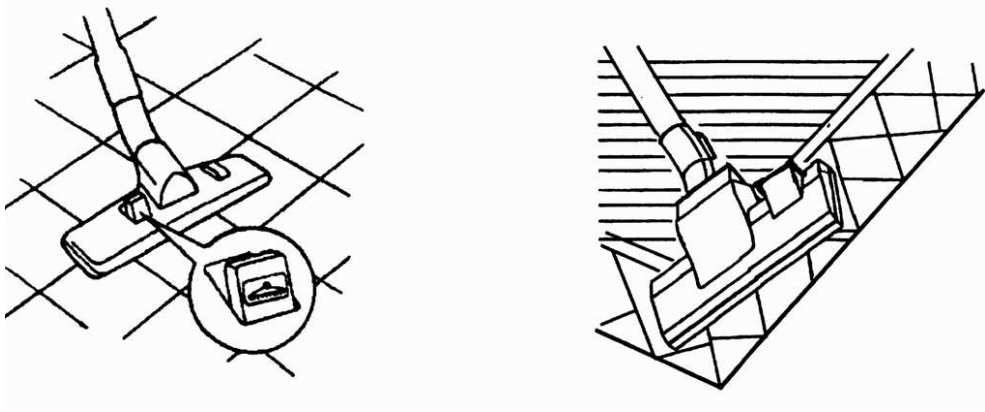

Buse étroite

Pour le nettoyage des radiateurs, des coins, des bords, des tiroirs, etc.

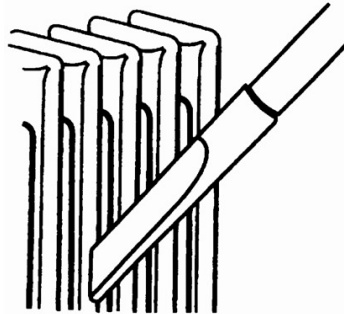

Petite brosse

Pour le nettoyage des rideaux, des plateaux, des livres, des lampes et autres objets délicats



ATTENTION :

Afin de parvenir à un nettoyage de très grande efficacité, nettoyer régulièrement la brosse pour sol.

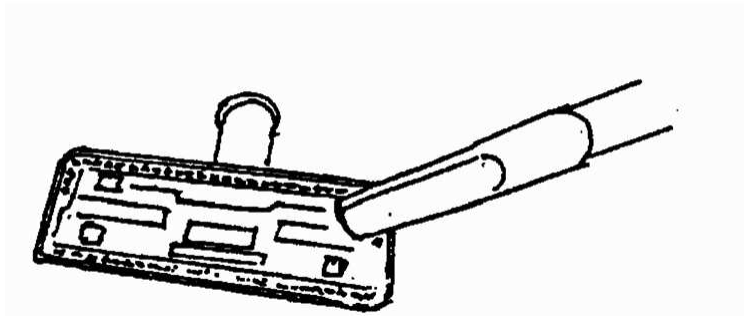

Compartiment des accessoires

La brosse pour divan et la petite brosse sont rangées dans le compartiment des accessoires.

APRES UTILISATION

Il est possible de fixer le support de la brosse pour sol sur l'aspirateur.

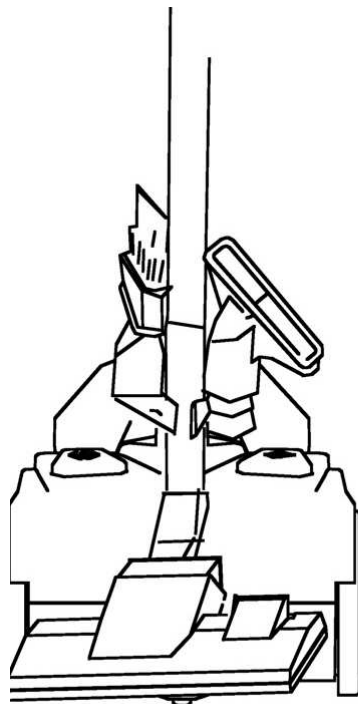

Accessoires à fixer sur le support

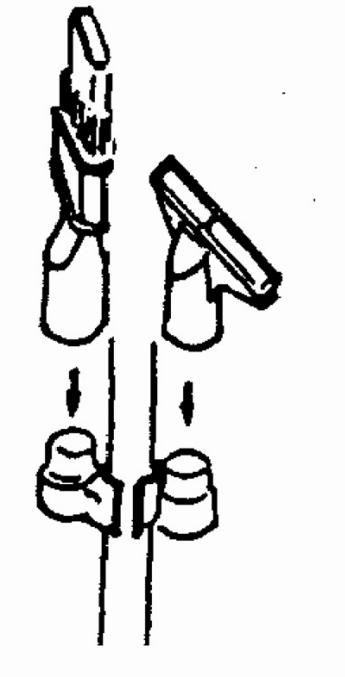

www.robusta.fr