

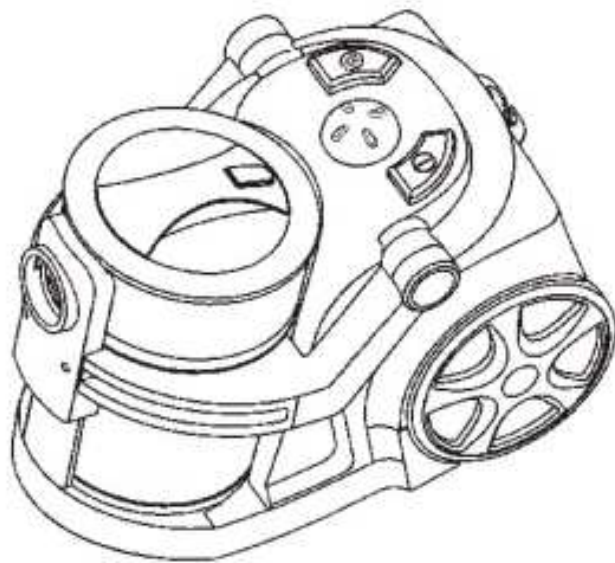

Red Panther

MANUEL D'INSTRUCTIONS



ATTENTION:

- Vous ne devez pas vous débarrasser de cet appareil avec vos déchets ménagers.
- Un système de collecte sélective pour ce type de produit est mis en place par les communes, vous devez vous renseigner auprès de votre mairie afin d'en connaître les emplacements.
- En effet, les produits électriques et électroniques contiennent des substances dangereuses qui ont des effets néfastes sur l'environnement ou la santé humaine et doivent être recyclés.

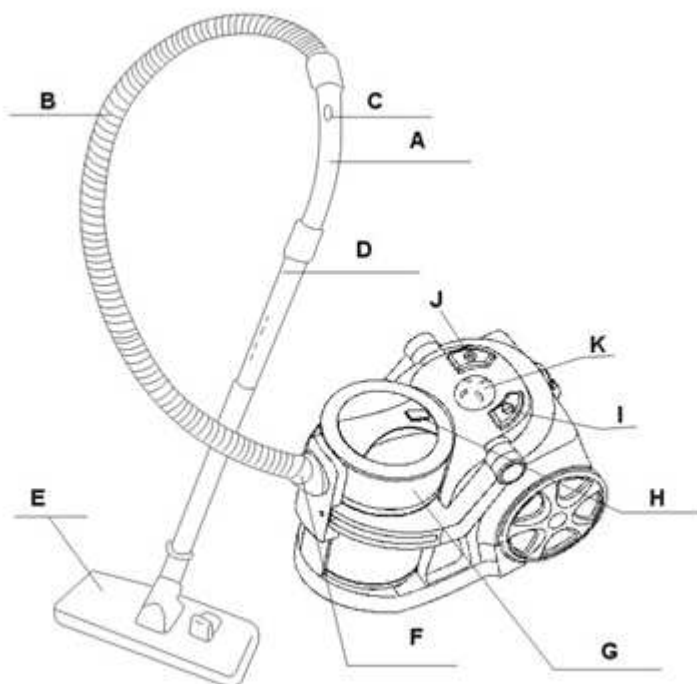

DESCRIPTION

- | | |
|---|------------------------------------|
| A. Poignée | F. Raccord de tuyau |
| B. Tuyau | G. Compartiment à poussière |
| C. Réglage de la force du courant d'air | H. Poignée de transport |
| D. Tube | I. Interrupteur d'alimentation |
| E. Brosse pour plancher d'alimentation | J. Bouton de rembobinage du cordon |
| | K. Commande de vitesse |

IMPORTANT

- Lire soigneusement ce livret d'instructions.
- Avant d'utiliser l'appareil, vérifier que la tension secteur d'alimentation correspond à la tension indiquée sur la plaque signalétique.
- L'appareil doit être connecté à une prise de 10 ampères correctement mise à la masse.
- **Retirer toujours la fiche de la prise d'alimentation quand l'appareil n'est pas en utilisation. et avant de mener une quelconque opération de nettoyage ou de maintenance.**
- Retirer toujours la fiche de la prise d'alimentation avant d'ouvrir l'appareil.
- Ne jamais employer d'alcool méthylique ni d'autres solvants pour nettoyer l'appareil.
- Ne pas utiliser l'appareil pour aspirer des liquides.
- Ne jamais laisser l'appareil sans surveillance quand il est sous tension. Maintenir l'appareil hors de portée des enfants ou des handicapés.
- Cet appareil n'est destiné qu'à l'usage domestique. Employer de la manière décrite dans ce livret d'instructions.
- Ne pas mettre l'appareil en service s'il apparaît comme étant défectueux d'une manière quelconque.
- Pour les réparations et les accessoires, entrer en relation avec votre vendeur ou avec un centre de maintenance autorisé- La liste de ces centres est visible sur le site www.robusta.fr rubrique SAV.
- Si le cordon d'alimentation est endommagé, il doit être remplacé par le constructeur ou son agent de maintenance ou par une personne de qualification similaire afin d'éviter un risque quelconque.

Ne pas retirer la fiche de la prise en tirant sur le câble ou sur l'appareil lui-même.



Ne pas faire passer l'appareil sur le cordon d'alimentation.

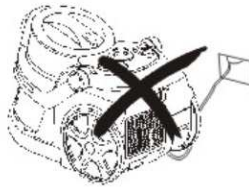

Ne pas utiliser l'appareil pour aspirer des allumettes incandescentes, des mégots de cigarettes ni des cendres chaudes.



Ne pas utiliser l'appareil sur des surfaces humides.

Ne pas boucher l'entrée d'air ni les orifices de sortie.

**Ne pas utiliser l'appareil pour aspirer des aiguilles, des punaises ni des attaches.
Ni du ciment, du plâtre, ni d'autres matériaux de**

construction et de
décoration.



ASSEMBLAGE DE L'ASPIRATEUR

Démontage du tube souple

Retirer la fiche de la prise d'alimentation. Pour libérer le tube souple, appuyer sur le bouton à l'extrémité du tube et tirer fermement le tube en dehors du conduit d'entrée.

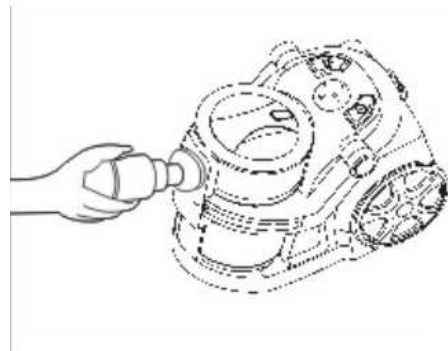

Montage des tubes prolongateurs et des accessoires

Montage du tube
prolongateur sur la poignée

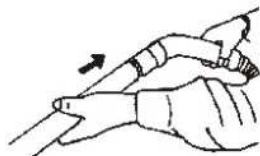

Montage des tubes
prolongateurs

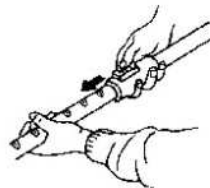

Montage des accessoires
sur le tube prolongateur

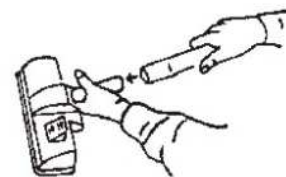

INSTRUCTIONS D'EMPLOI

1. Avant d'utiliser l'appareil, dérouler une certaine longueur de cordon d'alimentation et insérer la fiche dans la prise secteur. Une marque JAUNE sur le cordon d'alimentation indique la longueur idéale de cordon. Ne pas déployer le cordon d'alimentation au-delà de la marque ROUGE.

Pour rembobiner le cordon d'alimentation, appuyer sur le bouton de rembobinage (1) à l'aide d'une main et guider le cordon avec l'autre main de manière à ce qu'il ne fouette pas et n'entraîne pas de dommages.

2. Appuyer sur le bouton MARCHÉ/ARRET (2) pour mettre l'appareil en service. Il est recommandé de placer le régulateur électronique dans la position MIN avant de mettre l'appareil en service.
 - a. Cet aspirateur possède une fonction de démarrage en douceur. Attendre de 2 à 4 minutes après sa mise en service afin de lui permettre de démarrer doucement.
3. On peut régler la puissance d'absorption en tournant le bouton de commande de vitesse.
4. Une soupape de sécurité va se soulever automatiquement si la poussière dans le compartiment à poussière atteint une certaine quantité.

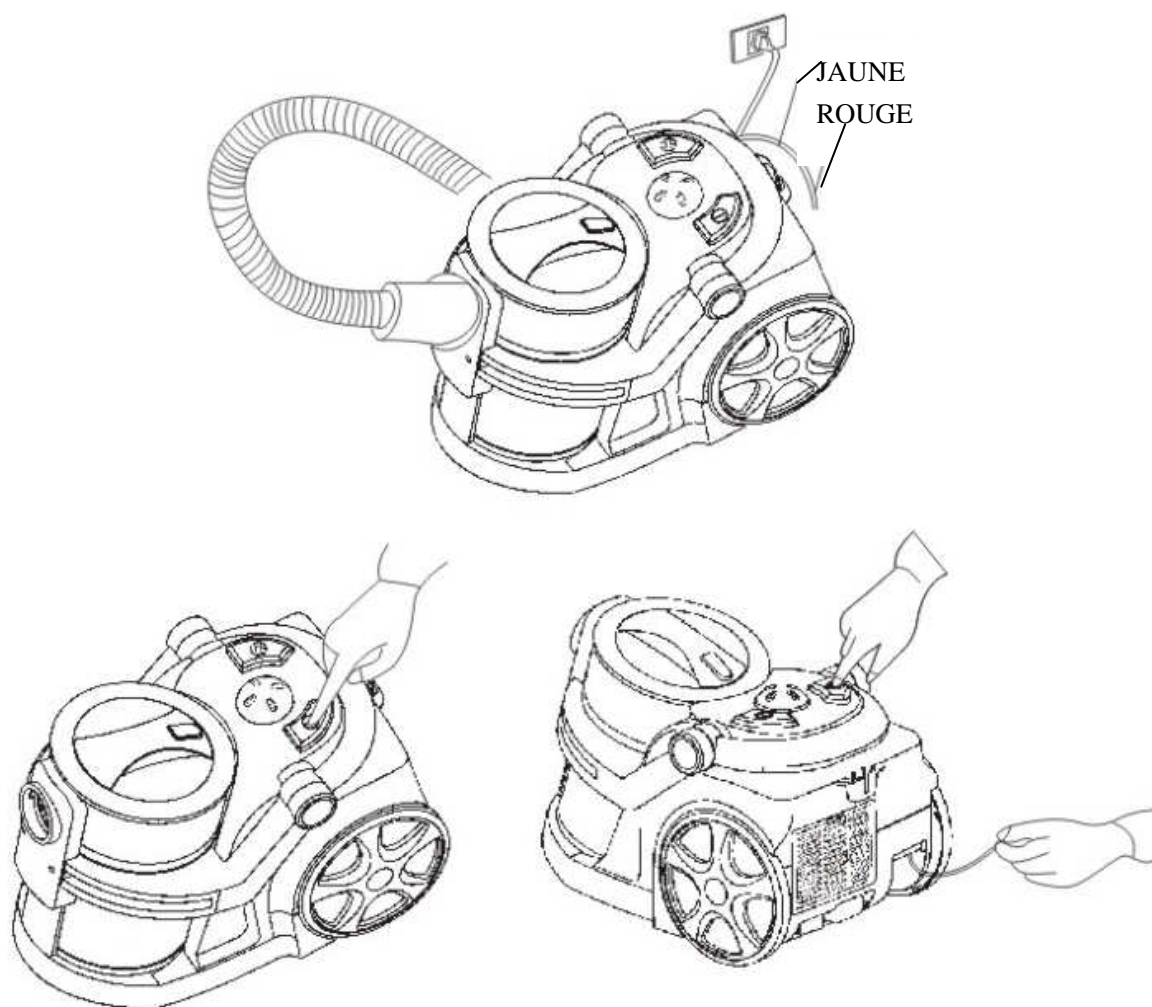

Emploi des accessoires de nettoyage

- **Brosse tapis/plancher à double position**

Pos. 1 : Poils de brosse déployés, pour sols durs
pour tapis

Pos. 2 : Poils de brosse rétractés,

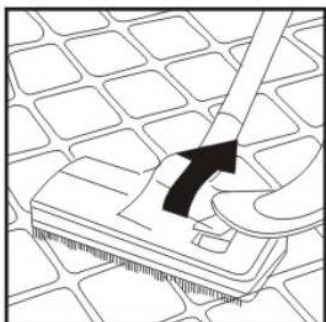

POS. 1

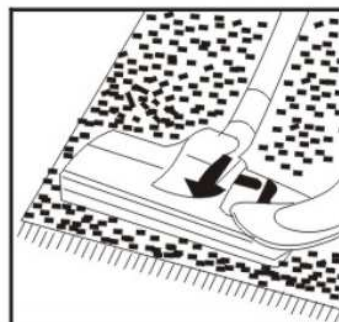

POS. 2

- **Buse étroite**

pour le nettoyage de radiateurs, de coins, de plaques, bordures, de tiroirs, etc.

- **Petite buse**

pour le nettoyage de rideaux, de lampes à garniture en tissu, et d'autres objets délicats.



Nettoyage de la poussière

1. Soulever le capot avant et retirer le compartiment à poussière.
2. Extraire le filtre à air à haute efficacité du compartiment à poussière.
3. Enlever la poussière du compartiment à poussière.

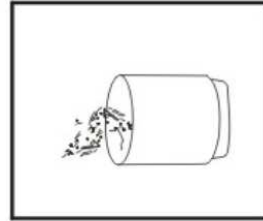
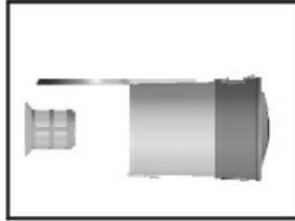
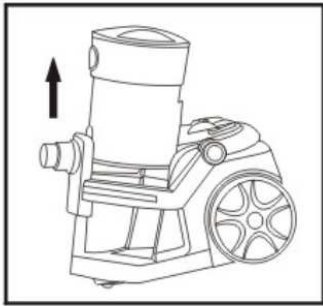

Nettoyage du filtre à air à haute efficacité

1. Extraire le filtre à haute efficacité du compartiment à poussière quand il semble encrassé.
2. Le nettoyer dans l'eau ; il peut être nettoyé 5 ou 6 fois ; le laisser sécher naturellement avant de l'utiliser à nouveau.

